

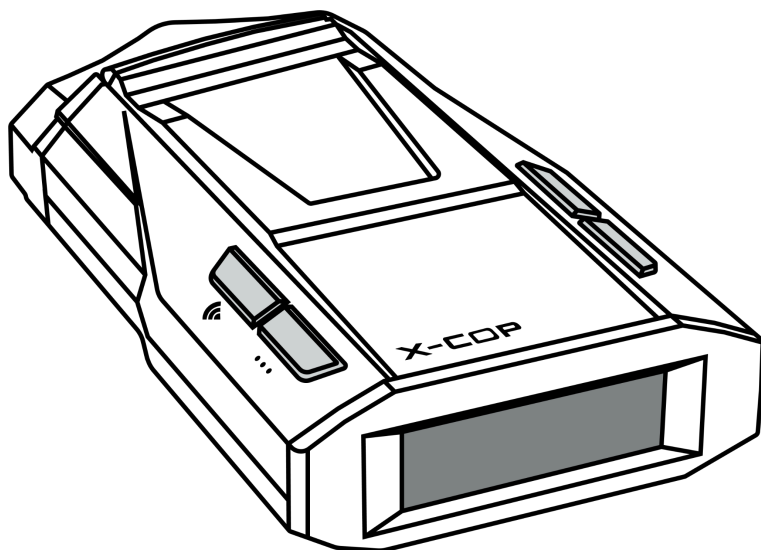

NEOLINE

X-COP 6100s EXD 2.5 Wi-Fi



Руководство пользователя

Версия 3.0

Навигация

Навигация.....	2
Рекомендации перед началом работы.....	3
Технологии.....	3
Комплектация.....	4
Описание разъемов и кнопок.....	5
Способ установки.....	5
Элементы управления и функции.....	6
Информация на дисплее.....	7
Функции в меню.....	7
Обновление прошивки и GPS-базы (Wi-Fi Hotspot).....	10
Настройка перед первым подключением.....	10
Обновление по Wi-Fi.....	13
Обновление прошивки и GPS-базы (через USB OTG).....	15
Сигнатуры полицейских радаров и оповещение о них.....	15
Типы камер контроля ПДД.....	16
Характеристики.....	17
Гарантия и условия эксплуатации.....	17
Срок гарантии.....	17
Условия гарантии.....	18
Условия эксплуатации.....	20
Изготовитель.....	21

Техническая служба поддержки

Возникли вопросы? Обратитесь в техническую поддержку. Поддержка отвечает **по будням с 10:00 до 18:00** по московскому времени.

Перейти на сайт
info.neoline.com/support

Написать в Telegram
[@neolinesupport](https://t.me/neolinesupport)

Написать в WhatsApp
[+7 925 895-16-61](https://wa.me/79258951661)

Обозначения



— важная информация



— советы по эксплуатации

Рекомендации перед началом работы

Необходимо проверить актуальность версии прошивки и GPS-базы камер, установленной в устройстве. Сравните с версиями, доступными на сайте Neoline по адресу:

info.neoline.com/update, выбрав модель вашего устройства из списка.



Проверить версию прошивки и базы GPS, установленной в устройстве, можно следующим образом:

Меню устройства → Версия ПО.

Если версия прошивки на сайте отличается от той, что установлена в устройстве, необходимо обновить устройство до последней версии и установить актуальные базы GPS.

После обновления прошивки необходимо произвести сброс настроек устройства через меню устройства:

Меню устройства → Сброс настроек

Технологии

РАДАРНАЯ ПЛАТФОРМА PRO

В радар-детектор интегрирована новейшая радарная платформа, состоящая из следующих элементов:

- **Усилитель сигналов LNA EXD 2.5** – значительно усиливает слабые сигналы от всех маломощных радаров. Максимально полезен при детектировании «в спину».
- **Большой рупор** – увеличивает дальность детектирования всех полицейских радаров.
- **Модуль MULTA** – обеспечивает детектирование неуловимого радарного комплекса MultaRadar. Данный полицейский радар имеют уникальную структуру сигнала, в связи с чем требуется специальный модуль для его детектирования.
- **Лазерный приемник с усилителем** – для обнаружения всех лазерных радаров (в т. ч. автоматического лидара «Полискан»).

СИГНАТУРА

Каждый импульсный полицейский радар имеет определенный тип сигнала, т. н. «сигнатуру». В библиотеку сигнатур радар-детектора внесены сигналы всех полицейских радаров, которые можно встретить на территории РФ и сопредельных государств. При этом все остальные сигналы (в т. ч. ложные) блокируются.

Библиотека сигнатур является частью ПО радар-детектора и пополняется при необходимости.

Новые прошивки доступны в разделе «Обновления» на сайте info.neoline.com/update.

АВТО ПРЕСЕТЫ

Автоматическое переключение сигнатур, фильтров и настроек радар-детектора при въезде в другой регион или страну. Пользователю не нужно переключать режимы или настройки, радар-детектор все сделает автоматически и подберет идеальное сочетание настроек для максимальной точности детектирования и максимальной помехозащищенности непосредственно в регионе использования. Требуется GPS-подключение.

Новейшая фирменная функция Neoline!

Wi-Fi ОБНОВЛЕНИЕ

Уникальная технология, разработанная компанией Neoline для обновления ПО и GPS-базы с использованием Wi-Fi и «Точки доступа» в смартфоне. Особенность данной технологии заключается в отсутствии специального приложения для обновления устройства, что значительно упрощает процесс обновления для пользователя.

СПЕЦИАЛЬНАЯ ЛИНЗА

Перед большой рупорной антенной встроена специальная линза увеличенного размера, которая позволяет «собирать» большее количество сигналов и улучшает детектирование радаров с вертикальной поляризацией, например, радар «СКАТ».

МЕЖДУНАРОДНАЯ GPS-БАЗА

Уникальная и максимально точная база радаров и камер всего мира, более 150 000 точек.

Комплектация

1. Радар-детектор Neoline X-COP 6100s EXD 2.5 Wi-Fi	2. Крепление к лобовому стеклу на присосках
3. Кабель питания в автомобильную розетку (DC 12-24 В)	4. Инструкция по Wi-Fi обновлению
5. Руководство пользователя с гарантийным талоном	

Описание разъемов и кнопок

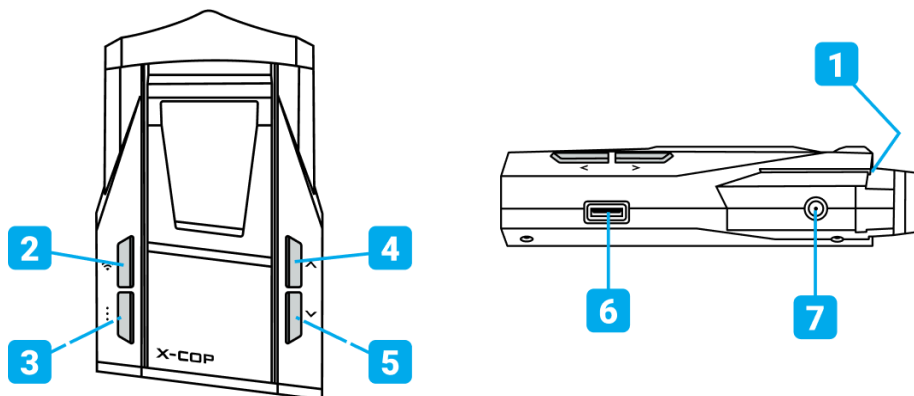

1. Разъем для крепления

2. «Wi-Fi»

3. «Меню»

4. «Вверх»

5. «Вниз»

6. OTG USB разъем для обновления

ПО и базы GPS

7. Разъем питания 12-24 В

Способ установки

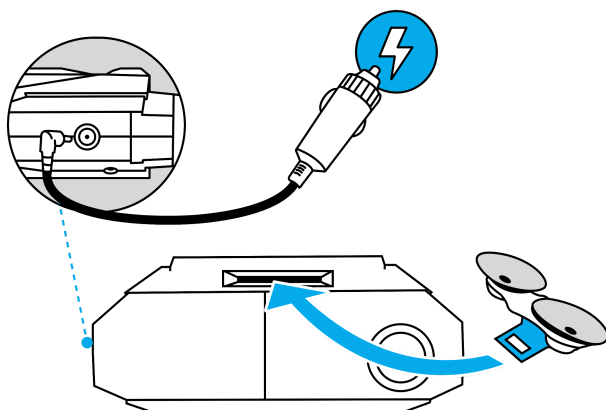

1. Возьмите крепление для лобового стекла на присосках.

2. Вставьте свободным концом крепление в разъем для крепления в корпусе устройства.

3. Обезжирьте участок лобового стекла, предназначенный для установки радар-детектора.

4. Прикрепите устройство на обезжиренный участок лобового стекла.

5. Радар-детектор необходимо закрепить в горизонтальной плоскости, чтобы не препятствовать получению сигналов полицейских радаров.
6. Подключите кабель питания в автомобильную розетку и в разъем питания DC 12-24 В.



Если стекло на вашем автомобиле атермальное или с подогревом, то устанавливайте устройство в радиопрозрачную зону, «окно для устройств», подготовленное заводом-изготовителем. Атермальное стекло может препятствовать прохождению радиосигналов!

Элементы управления и функции

Кнопки «Вверх/Вниз».

- Регулировка громкости.
- Переключение между параметрами функции в меню.
- Добавление или удаление Опасной Зоны (*необходимо подключение к спутникам*).

Опасная Зона – зона, которая требует вашего внимания. Например, череда лежащих полицейских, школа, оживленный перекресток, мобильная засада и т. д.

Нажмите и удерживайте 1,5 секунды кнопку «Вверх» для добавления Опасной Зоны. После добавления произойдет голосовое оповещение «Опасная зона добавлена». В меню можно настроить радиус действия Опасной Зоны – функция «РАДИУС ОЗ».

Для удаления Опасной Зоны нажмите кнопку «Вверх» на 1,5 секунды во время пребывания в Опасной Зоне.

Кнопка «Wi-Fi». Активация процесса обновления ПО и базы GPS с помощью Wi-Fi до актуальных версий.



Перед первым обновлением необходимо перейти в Меню устройства к функциям «Wi-Fi логин» и «Wi-Fi пароль» и задать значения в соответствии с настройками вашего смартфона.

КНОПКИ МЕНЮ

- **Переход в меню.** Во время детектирования сигнала или обнаружения GPS-точки – удерживайте 1.5 секунды, в ином случае – короткое нажатие.
- **Переключение между функциями в меню.**
- **Выход из меню с сохранением настроек.** Нажмите и удерживайте 1,5 секунды.
- **Выключение устройства.**
- **Отключение звука.** При детектировании радара или камеры краткое нажатие отключает звуковое оповещение.

Информация на дисплее

В стандартном режиме



1

Во время детектирования сигнала полицейского радара



2

3

При обнаружении точки GPS



4



5

1. Текущая скорость
2. Название полицейского радара
3. Цифровое отображение мощности сигнала

4. Разрешенная скорость
5. Расстояние до точки GPS

Функции в меню

АВТО ПРЕСЕТЫ

При выборе функции Авто Пресеты будет происходить автоматическое переключение сигнатур и настроек радар-детектора при въезде в другой регион или страну. При выборе «Выкл.» настройки нужно производить вручную в меню.

ПОДСВЕТКА

Изменение яркости дисплея. При выборе темной подсветки экран будет темным с включенной одной точкой. Информация на экране будет появляться только в процессе детектирования сигналов или обнаружения камер по GPS.

ГОЛОС

Выбор между несколькими голосами озвучки или отключение голосового оповещения.

WI-FI ЛОГИН

Впишите название вашей «Точки доступа» (для Android) или «Имени устройства» (для iOS) в вашем смартфоне.



Длина значения ограничена 8 символами.

WI-FI ПАРОЛЬ

Впишите пароль для вашей «Точки доступа» (для Android) или «Режима модема» (для iOS) в вашем смартфоне.



Длина значения ограничена 8 символами.

ВЕРСИЯ ПО

Отображение номера текущей версии программного обеспечения. Отдельно для прошивки GPS и прошивки радарной части устройства.

ВЕРСИЯ GPS-БАЗЫ.

Отображение даты установленной версии GPS-базы.

ЧАСОВОЙ ПОЯС

Настройка часового пояса.

СБРОС НАСТРОЕК

Сброс всех настроек на заводские.

НАСТРОЙКИ ПРО

При включении этой функции отобразится подменю с дополнительными настройками.



Рекомендуем вносить изменения в Настройки ПРО только опытным пользователям.

АВТО ТУРБО

Автоматическое включение режима «Турбо» при достижении указанной скорости.

АВТОПРИГЛУШЕНИЕ

Снижение громкости на заданное значение в процентах (%) в течение 6 секунд после начала оповещения об обнаруженном сигнале. Через 10 секунд после окончания оповещения громкость восстановится.

СИГНАЛ

Включение или отключение звуковых (не голосовых) оповещений о полицейских радарх.

GPS БЕЗ ЗВУКА ДО

Если скорость автомобиля меньше установленного значения, не будет осуществляться звуковое и голосовое оповещение о GPS-точках. При выборе значения «Откл. GPS» отключаются все оповещения (в том числе на дисплее) о GPS-точках.

RD БЕЗ ЗВУКА ДО

Если скорость автомобиля меньше установленного значения, не будет осуществляться звуковое оповещение о поступающих сигналах от радарного модуля.

ПРИОРИТЕТ

GPS – приоритет в оповещении отдается точкам в базе GPS. Во время оповещения по GPS и радарным модулем, информация о GPS подается и на дисплей, и звуком, а информация о радарном сигнале подается только на дисплей.

RD – приоритет в оповещении отдается радарному модулю. Во время оповещения радарным модулем и по GPS, информация о радарном сигнале подается и на дисплей, и звуком, а информация о GPS-точке подается только на дисплей.

ДОПУСТИМОЕ ПРЕВЫШЕНИЕ СКОРОСТИ

Заданное значение будет добавлено к параметру разрешенной скорости, установленной в базе GPS к каждой камере. В данной функции можно выставить отрицательное значение, чтобы оповещение о превышении разрешенной скорости осуществлялось ранее, чем реальная разрешенная скорость будет превышена.

СНИЖАЙТЕ СКОРОСТЬ

Однократное голосовое оповещение «Снижайте скорость» за указанное расстояние в метрах до точки GPS.

ДАЛЬНОСТЬ GPS

Установите дальность начала оповещений о GPS-точках по вашему выбору:

- **База** – каждой камере в базе GPS присвоено свое значение в метрах, за которое начнется оповещение.
- **В метрах** – по установленному значению от 300 м до 900 м.
- **Скорость** – исходя из текущей скорости автомобиля.

РАДИУС ОПАСНОЙ ЗОНЫ.

Установка радиуса Опасной Зоны, которая требует вашего внимания, например, череда лежащих полицейских, школа, оживленный перекресток, мобильная засада и т. д.

УДАЛИТЬ ЗОНЫ?

Удаление всех Опасных Зон, установленных пользователем.



Координаты радаров и камер из базы GPS не будут удалены.

МУЛЬТА

Включение или отключение сигнатуры полицейского радара MultaRadar.

КОРДОН BLACK

Включение или отключение сигнатуры полицейского радара Кордон Black (Кордон-МД).

К CW

Включение или отключение постоянного К-диапазона для обнаружения полицейского радара «Арена». Рекомендуем включать только экспертным пользователям!

ЛАЗЕР

Включение или отключение детектирования лазерных радаров.

ПОСТЫ ДПС

Включение или отключение оповещений о постах ДПС, внесенных в базу GPS.

СРЕДНЯЯ СКОРОСТЬ

Включение или отключение оповещений о камерах контроля средней скорости, внесенных в базу GPS.

МУЛЯЖИ

Включение или отключение оповещений о муляжах радаров и камер, внесенных в базу GPS.

ЗАСАДЫ

Включение или отключение оповещений о возможных полицейских мобильных засадах, внесенных в базу GPS.

КОНТРОЛЬ ПДД

Включение или отключение оповещений о камерах контроля остановки или стоянки, внесенных в базу GPS.

Обновление прошивки и GPS-базы (Wi-Fi Hotspot)

Настройка перед первым подключением

1. Включите мобильный интернет в вашем смартфоне.

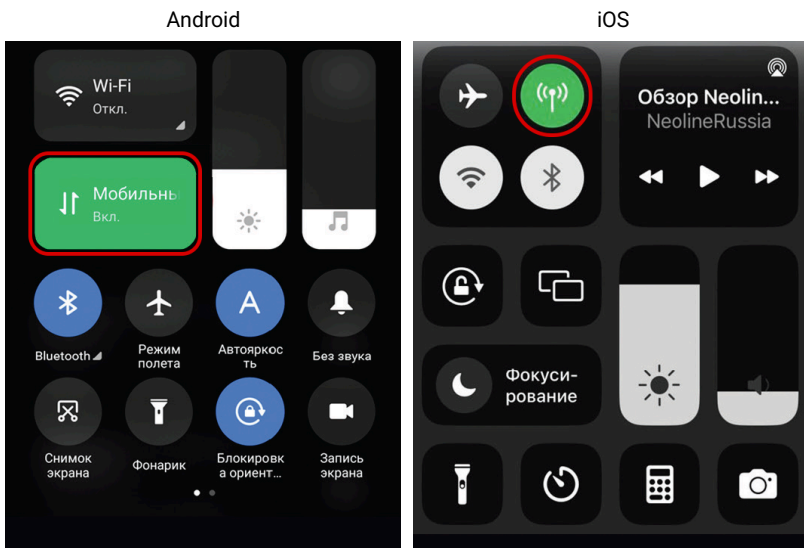

2. Зайдите в Настройки смартфона и перейдите в пункт:

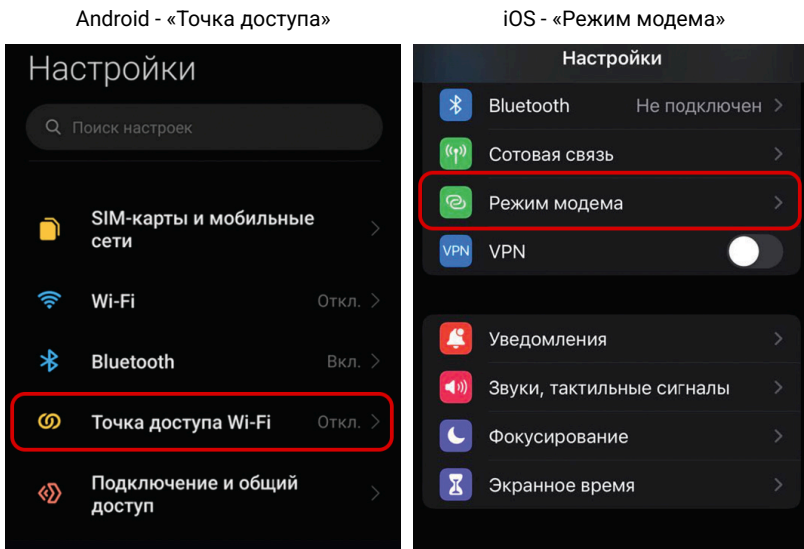

3. В настройках «Точки доступа» или «Режима модема» посмотрите и запомните логин и пароль:

Android - «Настройка точки доступа»

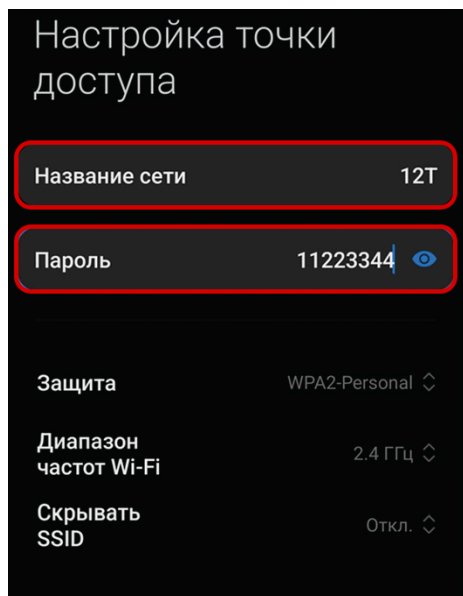

iOS - «Настройки > Режим модема»

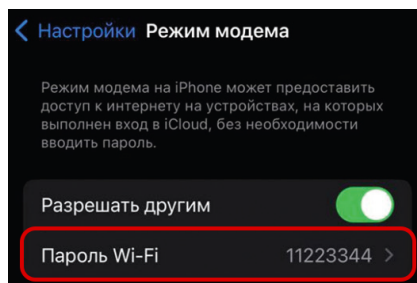

См. логин в iPhone здесь: «Настройки» > «Основные» > «Об этом устройстве» > «Имя устройства» (данное имя можно изменить)

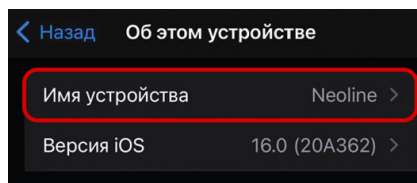

4. Включите радар-детектор и зайдите в меню.

5. Перейдите во 2 пункт меню «Wi-Fi логин». Введите туда название вашей «Точки доступа», если у вас Android или «Имя устройства», если у вас iOS.

Для переключения символов используйте кнопки «Вверх» и «Вниз».

Чтобы перейти на следующий символ нажмите кнопку «Вверх».

Чтобы перейти на предыдущий символ нажмите кнопку «Вниз».



Длина значения ограничена 8 символами.

Wi-Fi логин
12T_ _ _ _ _

6. Перейдите в 3 пункт меню «Wi-Fi пароль». Введите туда пароль вашей «Точки доступа», если у вас Android или «Пароль Wi-Fi» режима модема, если у вас iOS.

Для переключения символов используйте кнопки «Вверх» и «Вниз».

Чтобы перейти на следующий символ нажмите кнопку «Вверх».

Чтобы перейти на предыдущий символ нажмите кнопку «Вниз».



Длина значения ограничена 8 символами.

Wi-Fi пароль
11223344

7. Включите «Точку доступа» или «Режим модема» в вашем смартфоне.

Android - «Точка доступа»

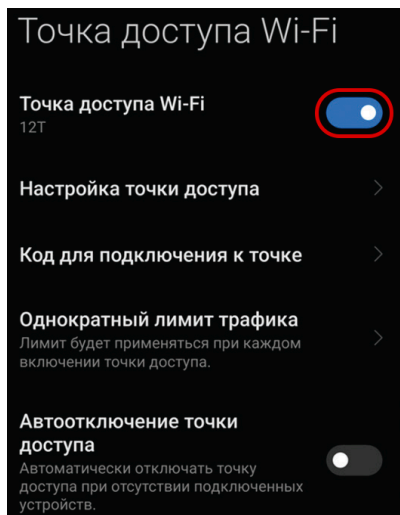

iOS - «Режим модема»

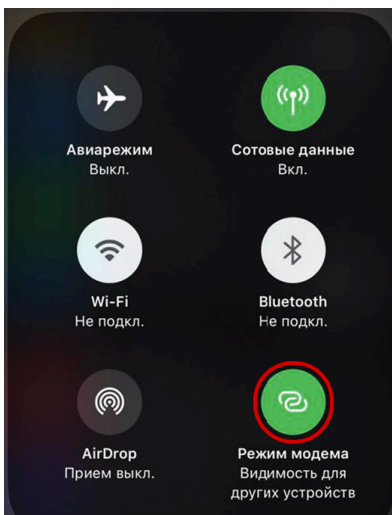

Настройка завершена.

Обновление по Wi-Fi



Убедитесь, что «Точка доступа» или «Режим модема» включены на вашем смартфоне.



Не выключайте питание радар-детектора во время всех этапов обновления. В противном случае возможны неполадки в работе радар-детектора, вплоть до полного выхода из строя!

1. Для обновления прошивки и GPS базы нажмите на кнопку Wi-Fi на вашем устройстве. Далее обновление произойдет автоматически.

2. Далее начнется проверка на наличие Wi-Fi подключения радар-детектора к вашему смартфону с помощью «Точки доступа» или «Режима модема».

ПОИСК Wi-Fi

3. Затем на дисплее отобразится, какая часть ПО будет обновлена до актуальной версии:

Будут обновлены GPS VOICE DB RD

GPS - прошивка GPS

VOICE - голосовой пакет

DB - GPS база полицейских радаров и камер

RD - прошивка радарной части устройства

4. Следующим этапом произойдет поочередная загрузка всех частей ПО. Это может занять некоторое время.

На экране отобразится загружаемая часть ПО и этапы загрузки от 0 до 99.

Например, загрузка GPS базы:

Загрузка
Базы 0

5. Финальный этап - комплексная дозагрузка и настройка всех элементов прошивки:

Загрузка 00

На этом все - обновление ПО с помощью Wi-Fi Hotspot завершено, и радар-детектор автоматически перезагрузится.

Обновление завершено



Обновляйте ПО устройства не реже раза в неделю.

Обновление прошивки и GPS-базы (через USB OTG)

Скачать обновление

1. Скачайте актуальную версию прошивки.
2. Отформатируйте USB-накопитель (используйте файловую систему «Fat32»).
3. Скопируйте на USB-накопитель все скачанные файлы:
 - Файл с расширением .efm (прошивка GPS FW)
 - Файл с расширением .rd (прошивка RD FW)
 - Файл с расширением .voi (голосовой пакет)



Не изменяйте названия файлов прошивки.

4. Подключите USB-накопитель к X-COP 6100s EXD2.5 Wi-Fi.
5. Подключите X-COP 6100s EXD2.5 Wi-Fi к автомобильной розетке. Начнется процесс установки.



Во время обновления не выключайте зажигание и не нажимайте кнопки на устройстве. Это может привести к ошибке процесса обновления и выходу устройства из строя.

6. В случае появления на дисплее надписи «ERR» используйте другой USB-накопитель.
7. После установки всех файлов прошивка будет удалена с USB-накопителя, устройство включится автоматически.
8. Произведите сброс настроек – необходимо войти в меню, выбрать пункт «Сброс настроек», нажать одну из кнопок «Вверх» или «Вниз», чтобы переключатель был в положении «Да».
9. Произведите настройку устройства согласно вашим предпочтениям.



Обновляйте ПО устройства не реже раза в неделю.

Сигнатуры полицейских радаров и оповещение о них

Сигнатуры некоторых радаров являются идентичными или очень схожими с сигнатурами других радаров. В связи с этим они объединены в группы в таблице ниже. Для таких групп создано единое оповещение и информирование на дисплее.

Тип полицейского радара	Голосовое оповещение о радаре по сигнатуре	Краткое название радара на дисплее
Кордон ПРО	КОРДОН	КОРД-М
Кордон ПРО-МД		КОР-МД
Кордон М2		КОРДОН
Кордон М4		
Вокорд Циклоп		
Автопатруль		
Интегра		
Орлан		
Автодория радар		
СКАТ (все модификации)		
Оскон		
Кречет СМ		
MultaRadar CD	МУЛЬТА	МУЛЬТА
MultaRadar СТ		
Стрелка	СТРЕЛКА	СТР
Стрелка М		
Крис	КРИС	КРИС
Постоянный К диапазон (Арена, Места)	-----	К CW

Типы камер контроля ПДД

- Контроль автобусной полосы
- Контроль проезда светофора или перекрестка
- Контроль проезда пешеходного перехода

- Контроль проезда обочин
- Контроль скорости «в спину»
- Контроль выезда на разметку
- Запрет остановки

После оповещения о камере озвучивается разрешенная скорость на текущем участке дороги и тип камеры контроля ПДД (если имеется).

Например: «Кордон, в спину, 60».

Характеристики

ХАРАКТЕРИСТИКИ РАДАР-ДЕТЕКТОРА

- Ultra-K диапазоны
- K диапазон (23.900 – 24.250 ГГц)
- M диапазон (23.900 – 24.250 ГГц)
- Лазер (800nm ~ 1100nm)

GPS-ХАРАКТЕРИСТИКИ

- GPS-модуль: Quectel LC76F_AA
- GPS-антенна 25*25 мм
- Теплый старт: < 1 мин.
- Холодный старт: < 5 мин.

ОБЩИЕ ХАРАКТЕРИСТИКИ

- Входящее напряжение: DC 12 ~ 24В
- Потребление тока: 190 ~ 230 мА
- Размеры: 137 (длина) * 80 (ширина) * 32 (высота)
- Рабочая температура: -10°C +60°C

Гарантия и условия эксплуатации

Срок гарантии

Изготовитель устанавливает гарантийный срок на Изделие 24 месяца со дня продажи, но не более 27 месяцев со дня передачи Изделия торгующей организации, в зависимости от того, какой из сроков наступит ранее.

В случае невозможности определить дату продажи изделия, гарантийный срок будет исчисляться с даты производства изделия. Производитель устанавливает срок службы на изделие 24 месяца. Срок службы исчисляется с даты производства изделия. Дата производства указана в серийном номере. Месяц и год производства указаны в 4-х символах

перед "К". Например: XСОР61sEW0724K1234. Радар-детектор X-COP 6100s EXD2.5 Wi-fi произведен в июле 2024г. Либо дата производства указана в явном виде.

В течение гарантийного срока производитель обязуется бесплатно устранить дефекты изделия путем его ремонта или замены на аналогичное при условии, что дефект возник по вине производителя.

Условия гарантии

1. Настоящая гарантия имеет силу при соблюдении следующих условий: правильное и четкое заполнение гарантийного талона с указанием наименования модели, серийного номера, даты продажи и печати фирмы-продавца в гарантийном талоне или наличие иных документов, подтверждающих покупку устройства, содержащих модель устройства, серийный номер, дату покупки и наименование продавца.

2. Гарантия не включает в себя периодическое обслуживание, установку программного обеспечения, настройку изделия, монтаж и демонтаж оборудования.

3. Не подлежат гарантийному ремонту изделия с дефектами, возникшими вследствие:

- механических повреждений;
- несоблюдения условий эксплуатации или ошибочных действий владельца;
- нарушения потребителем правил хранения и транспортировки;
- стихийных бедствий (молния, пожар, наводнение), а также других причин, находящихся вне контроля продавца и производителя, такие как скачки напряжения в электрической сети и пр.;
- попадания внутрь изделия посторонних предметов, жидкостей, насекомых;
- ремонта или внесения конструктивных или схемотехнических изменений неуполномоченными лицами.

4. Право на гарантийное обслуживание утрачивается в случае:

- если отсутствуют или нарушены пломбы, установленные производителем или авторизованным сервисным центром;
- если неисправность вызвана совместным использованием изделия с оборудованием или ПО, не входящим в комплект поставки изделия, а также самостоятельной прошивкой изделия, самостоятельным обновлением ПО повлекший отказ или ошибки в работе изделия.
- если дефекты изделия вызваны компьютерными вирусами;
- если дефекты вызваны эксплуатацией изделия в составе комплекта неисправного оборудования;

5. Запрещено обрезать провод питания, предназначенный для подключения устройства в прикуриватель, и подключать его напрямую к бортовой сети автомобиля. Это влечет за собой отказ в Гарантийном обслуживании.

6. Гарантийное обслуживание товара осуществляется:

- на территории и по правилам законодательства той страны, для которой он производился и продавался;
- торговыми / уполномоченными организациями и сервисными центрами страны, в которой товар приобретался.

7. Настоящая гарантия не ущемляет законных прав потребителя, предоставленных ему действующим законодательством.

8. Производитель не несет ответственности за любые убытки, возникшие вследствие некорректных действий по монтажу, сопровождению, эксплуатации, либо связанных с выходом из строя или неработоспособностью оборудования

9. Применяйте только тот кабель питания, который идет в комплекте. При использовании стороннего зарядного устройства, работоспособность может быть нарушена.
10. Соблюдайте температурные условия хранения и эксплуатации. Не допускайте длительного пребывания устройства на солнце.
11. В сильные морозы, а также при длительном хранении авто, рекомендуется отключить устройство от аккумулятора транспортного средства.
12. Не допускайте падения или сдавливания устройства.
13. Во избежание дорожно-транспортных происшествий не совершайте каких-либо манипуляций с устройством во время управления автомобилем.
14. Во время чистки салона автомобиля снимите устройство, во избежание попадания на него чистящего средства, так как это может привести к изменению внешнего вида или нарушить работоспособность.
15. Не устанавливайте устройство в том месте, откуда происходит открытие подушки безопасности.
16. Используйте напряжение 12-24 В.
17. Ничего не должно закрывать или прикрывать устройство во время его использования.
18. Показания радар-детектора могут быть неточными, в связи с возможными сторонними излучениями. Мощные источники излучения могут приводить к нестабильной работе устройства. К подобного рода источникам излучения, в частности, но, не ограничиваясь, могут относиться: датчики мертвых зон в автомобиле, датчики открытия автоматических раздвижных дверей, базовые станции сотовых сетей, нештатные электронные устройства в салоне автомобиля (в т. ч. устройства с GPS-модулем, радар-детекторы, мобильные телефоны и др.). Детектирование (улавливание) прибором посторонних источников излучения не является неисправностью устройства.
19. Радар-детектор предназначен только для обнаружения источников радиоизлучений. Производитель не может гарантировать абсолютное обнаружение всех существующих источников радиосигнала, в связи с возможными изменениями характеристик и параметров измерительных приборов.
20. Устройство может некорректно работать в автомобиле с атермальным лобовым стеклом или стеклом с подогревом. В связи с тем, что данные лобовые стекла содержат металлическое напыление в своей конструкции, детектирование сигналов широкого диапазона частот и корректная работа GPS-модуля может быть нарушена.
21. Клеевая основа крепления на 3М скотче является одноразовой. Выберите правильное место установки до размещения крепления на лобовом стекле.
22. Не извлекайте карту памяти во время работы устройства, это может привести к потере данных и поломке.
23. Для записи качественного видео следите за тем, чтобы обзор устройства не был ограничен, а линза камеры не была загрязнена.
24. Во время вождения автомобиля крепление устройства подвергается вибрациям, это может сбить положение устройства. Будьте внимательны и проверяйте положение устройства перед использованием.
25. Время поиска спутников может увеличиваться в зависимости от погодных условий, времени суток, рельефа местности и конструктивных особенностей автомобиля.
26. Производите форматирование MicroSD карты раз в два месяца, чтобы избежать повреждения ее файловой системы.

27. Производитель рекомендует использовать только карты памяти 10 класса и выше. Рекомендуемый класс MicroSD карты UHS-III со скоростью записи не менее 40 Mbit/s Остерегайтесь подделок!

28. Пункты раздела меню могут отличаться от прошивки к прошивке.

А список изменений и актуализация функций размещается в инструкции по обновлению прошивки.

29. Основным способом обновления устройства, является загрузка ПО через карту памяти MicroSD. Если другие способы не поддерживаются, выполните обновление через меню.

30. Радар-детектор не является измерительным прибором и не гарантирует совпадения показаний со спидометром.

Условия эксплуатации

1. Установите устройство должным образом, в соответствии с руководством пользователя.

2. Применяйте только тот кабель питания, который идет в комплекте. При использовании стороннего кабеля питания работоспособность может быть нарушена.

3. Соблюдайте температурные условия хранения и эксплуатации. Не допускайте длительного пребывания устройства на солнце.

4. Прежде чем покинуть автомобиль убедитесь в том, что устройство выключено. Не оставляйте устройство на долгое время включенным, это может повести за собой чрезмерное потребление аккумулятора транспортного средства и уменьшения срока эксплуатации устройства.

5. Не допускайте падения или сдавливания устройства.

6. Во избежание дорожно-транспортных происшествий не совершайте каких-либо манипуляций с устройством во время управления автомобилем.

7. Во время чистки салона автомобиля, снимите устройство во избежание попадания на него чистящего средства, так как это может привести к изменению внешнего вида или нарушить работоспособность.

8. Не устанавливайте устройство в том месте, откуда происходит открытие подушки безопасности.

9. Используйте напряжение 12-24 В.

10. Ничего не должно закрывать или прикрывать устройство во время его использования.

11. Показания радар-детектора могут быть неточными в связи с возможными сторонними излучениями. Мощные источники излучения могут приводить к нестабильной работе устройства. К подобного рода источникам излучения, в частности, но, не ограничиваясь, могут относиться: датчики мертвых зон в автомобиле, датчики открытия автоматических раздвижных дверей, базовые станции сотовых сетей, нештатные электронные устройства в салоне автомобиля (в т.ч. устройства с GPS-модулем, радар-детекторы, мобильные телефоны и др.). Детектирование (улавливание) прибором посторонних источников излучения не является неисправностью устройства.

12. Радар-детектор предназначен только для обнаружения источников радиоизлучений. Производитель не может гарантировать абсолютное обнаружение всех существующих источников радиосигнала, в связи с возможными изменениями характеристик и параметров измерительных приборов.

13. Радар-детектор может некорректно работать в автомобиле с атермальным лобовым стеклом или стеклом с подогревом. В связи с тем, что данные лобовые стекла содержат

металлическое напыление в своей конструкции, детектирование сигналов широкого диапазона частот и корректная работа GPS-модуля может быть нарушена.

14. Во время вождения автомобиля крепление устройства подвергается вибрациям, это может сбить положение радар-детектора. Будьте внимательны и проверяйте положение устройства перед использованием.

15. Время поиска спутников может увеличиваться в зависимости от погодных условий, времени суток, рельефа местности и конструктивных особенностей автомобиля.

16. Не рекомендуется производить обновления ПО и базы GPS с помощью Wi-Fi HOTSPOT технологии в период с 00:00 до 03:00 (Московское время) в связи с возможными профилактическими работами на сервере.

Электронные системы типа ДМЗ, адаптивного круиз-контроля, предупреждения лобового столкновения, автоматического торможения и т.п., в отдельных случаях могут создавать помехи в работе радар-детектора.

Производитель постоянно совершенствует ПО устройства для повышения его помехоустойчивости.

Производитель оставляет за собой право на внесение изменений в комплектацию, техническое и программное обеспечение устройства без предварительного уведомления

Производитель рекомендует соблюдать все законы и правила, регулирующие работу видеорегистраторов и радар-детекторов, и не несет ответственности за использование оборудования в нарушение правовых норм.

В случае некорректной работы устройства, перед обращением в сервисный центр, к продавцу, к уполномоченной организации, необходимо самостоятельно осуществить обновление программного обеспечения (прошивки) устройства. Получить (скачать) последнюю версию программного обеспечения можно в сети "Интернет", по адресу: info.neoline.com/update,

Инструкцию по обновлению можно получить по указанному выше адресу. При возникновении затруднений в процессе обновления программного обеспечения необходимо связаться со службой поддержки по телефонам, указанным на сайте компании.

Адрес в сети "Интернет": info.neoline.com/support/ru

Изготовитель

ДжейЭсСи Вегастар

10-18 Дасан-ро 33-гил, Синданг-донг, Джанг-гу, Сеул, Республика Корея

Произведено в Корее

Информация об импортере, уполномоченной организации по сервисному обслуживанию, сертификате о соответствии TP TC см. на индивидуальной упаковке.